

UniStrong

**集思宝北斗互联 A5
快速入门手册**

www.UniStrong.com

集思宝北斗互联 A5

1. 产品参数配置

操作系统	Google Android 5.1.1	
处理器	64位 四核 1.2GHz	
GNSS	模块类型	72 通道, BDS B1, GPS L1 C/A, GLONASS L1, 支持 SBAS
	定位精度	单点 2-5 米; SBAS 1-3 米; DGPS: < 1m
	更新频率	1Hz
电源	电池电压	3.7V
	电池容量	3100mAh
存储	RAM	2 GB
	ROM	16 GB
	扩展存储	支持Micro SD卡扩展, 最大支持32G
数据通信	数据线接口	Micro USB, 支持 MicroUSB - 串口数据通信
	运营商网络	TD-LTE/FDD-LTE/WCDMA/TD-SCDMA/GSM, CDMA2000, 支持语音通话
	其他	13.56MHz RFID、Wi-Fi、蓝牙
屏幕特性	屏幕尺寸	5.3 英寸
	分辨率及类型	1280×720, 全贴合工艺, 强光下清晰可见
	触屏类型	电容式触屏, 支持多点触控
防护及环境特性	防尘防水等级	IP67
	抗跌落水平	抵抗 1.2 米跌落至硬质地面
	工作温度	-20°C ~ +60°C
	存储温度	-30°C ~ +70°C
传感器及多媒体	传感器	电子罗盘、气压计、加速度传感器、光线传感器、接近传感器、陀螺仪
	摄像头	主摄像头 1300 万像素, 前摄像头 200 万像素
	音频	听筒、话筒、扬声器、3.5mm 耳机接口
物理特性	按键	2 个音量按键、2 个自定义按键、1 个电源按键 一个复位孔 3 个 Android 软按键

2. 外观说明

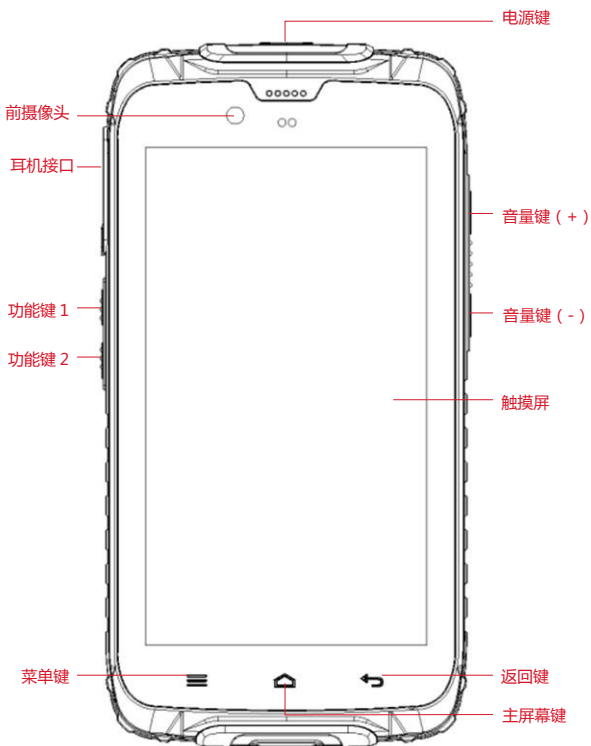

正视图

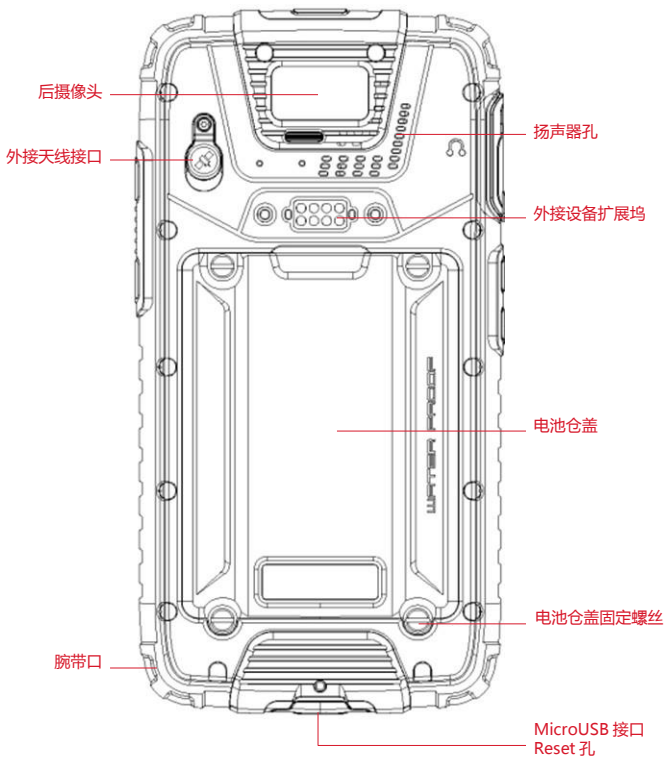

后视图

3. 电池充电

- 用旅行充电器充电

将 USB 数据线的小端插头插入主机 Micro USB 接口，将 USB 数据线的大端插头插入旅行充电插头，然后将旅行充电插头插入电源插座进行充电。

- 用 USB 数据线充电

将 USB 数据线的小端插头插入主机 Micro USB 接口，将大端插头插入计算机的 USB 接口进行充电。

- 用座式充电器充电 将锂电池插入座式充电器中，再将充电器插头插入电源插座即可充电。

※ 注：充电正常时，开机状态下，主屏幕状态栏显示充电图标；关机状态下，点击【电源键】，屏幕显示充电画面。

充电完成时，开机状态下，主屏幕状态栏显示充电满格图标；关机状态下，点击【电源键】，屏幕显示充电完成画面。

4. 安装 SIM/USIM 卡、存储卡、电池

安装或取出 SIM/USIM 卡、存储卡或电池之前，先将主机电源关闭。

将主机翻至背面，以逆时针方向拧下电池盖的四个固定螺丝，取下电池仓盖，电池仓下方为 SIM/USIM 卡插槽和 Micro SD 卡插槽，如图所示。



图1

将 SIM/USIM 卡金属触点朝下完全推入插槽，注意切角方向。

将 Micro SD 存储卡金属触点朝下推入插槽，注意切角方向。将电池铜质部位对准电池仓的铜质接触端，轻轻放入电池。电池安装完成后将电池仓盖装好，推动后盖卡扣至锁定位置锁住电池仓盖。

5. 开关机

若要开机，稳固按住主机顶部【电源键】直至出现开机界面。若要关机，稳固按住【电源键】，弹出选项菜单，包括关机、飞行模式、重启、静音等选项，选择关机选项，然后轻触“确定”。开机状态下，点击【电源键】关闭屏幕，进入睡眠模式；再次点击【电源键】唤醒屏幕，在屏幕上向右滑动图标，则解锁屏幕；主机闲置一段时间后会自动关闭屏幕进入睡眠模式。

※ 注：若主机出现异常情况，用尖状物戳 MicroUSB 接口旁的 Reset 孔，主机将重启。

6. 主屏幕操作

通过主屏幕可查看设备状态和访问应用程序。主屏幕有多个面板，在屏幕上向左或向右滑动可查看各面板。





主屏幕顶部为状态栏，包含通知区域、状态区域和显示区域；底部为快捷面板，中间为“应用程序图标  ”。如图 2 所示。



图2

- 使用通知面板 当新通知图标显示在状态栏的通知区域中，按住状态栏，然后将其向下拖动，则打开通知面板；如欲隐藏面板，向上拖动面板的下边框。
- 自定义快捷面板 可通过添加或移除“快捷图标”来自定义主屏幕底部的快捷面板。如欲移除“快捷图标”，按住“快捷图标”并拖至“删除”图标。
如欲添加“快捷图标”，按住主屏幕上的图标并拖至快捷面板。
- 使用“应用程序图标 ”
“应用程序图标 ”内包含所有应用程序。轻触“应用程序图标 ”，弹出应用程序面板和窗口小部件面板。轻触屏幕下方的【主屏幕键】来关闭它并返回到主屏幕。

- **扩展主屏幕** 在主屏幕上水平滑动手指，即可延伸主屏幕的左侧或右侧。

- (1) **新增主屏幕图标** 按住任意应用程序或窗口小部件图标，拖至主屏幕空白区域。

- (2) **移动主屏幕图标** 按住主屏幕的图标，将图标拖至屏幕上所需的位置。

- (3) **移除主屏幕图标** 按住主屏幕的图标，将图标拖至“删除”图标，直到图标变成红色。

色。

- **建立文件夹** 在主屏幕上，将一个图标拖至另一个图标时会自动形成文件夹。轻触屏幕上的新文件夹来打开它。按住文件夹的标题列来重新命名。

- **更换主屏幕壁纸** 按住主屏幕的空白区域，或者轻触【菜单键】→“壁纸”，通过

选择壁纸、动态壁纸、视频壁纸和图库等选项以更换主屏幕壁纸。

7. 连接计算机

使用 USB 数据线将主机与计算机连接，主机屏幕出现“USB 已连接”画面，点击“打开 USB 存储设备”图标，计算机会将 Micro SD 卡视为移动式磁盘，可进行计算机与主机之间的文件交换。

若需在开机状态时移除 Micro SD 卡，则轻触“应用程序图标”→“设置”，或者轻触【菜单键】→“系统设置”，进入设置面板，向下滚动屏幕，然后选择“存储”→“卸载 SD 卡”。

8. 应用程序的安装和管理 用户可进入应用市场下载和安装相关应用程序。轻触“应用程序图标  ”→“设置”，选择“应用程序”，或者轻触【菜单键】→“管理应用”，可查看和管理设备中的应用程序。

9. 北斗 /GPS 定位功能的使用

轻触“应用程序图标 ” → “设置”，选择“位置信息”进入位置服务面板，点击开启。

在“卫星定位模式”中，根据需要，选择不同的卫星定位组合模式。如果您需要使用通过卫星定位得到的位置信息，该选项必须处于打开状态。

用户可通过具有相应功能的应用程序查看当前位置上空北斗卫星和GPS卫星的情况，该程序能实时显示当前位置上空卫星的编号、信号强弱和位置等信息。

位置服务开启后，从应用市场下载和安装的应用即可以通过相应的服务接口，获取当前的位置信息，并提供与位置相关的服务和应用。

10. 相机与视频

轻触“应用程序图标 ” → “相机”，进入摄像头开启状态，画面方向会随着主机的握持方向改变。

轻触屏幕上的缩放控制，可对拍摄对象进行放大或缩小。轻触摄像头切换图标可选择前后摄像头，轻触摄像按钮可切换至摄像模式。

11. 无线连接 (WLAN/ 蓝牙)

● WLAN 连接

轻触“应用程序图标 ” → “设置”，进入设置面板，勾选 WLAN 选项右侧的“打开”复选框可激活 WLAN。WLAN 开启后，状态栏中会显示 WLAN 图标。在可用的网络列表中选择要使用的链接，按照提示步骤输入网络密钥即可连接。

● 蓝牙连接

(1) 蓝牙激活。轻触“应用程序图标 ” → “设置”，进入设置面板，勾选蓝牙选项右侧的“打开”复选框可激活蓝牙。蓝牙开启后，状态栏中会显示蓝牙图标。

(2) 蓝牙配对。轻触“搜索设备”，系统将搜索可连接的蓝牙设备，在刷新的列表中选择需要连接的设备，弹出“蓝牙配对请求”，输入蓝牙密码，然后选择配对。当外部蓝牙设备的所有者接受连接或输入相同的密码时，即完成与外部设备的连接。

(3) 蓝牙传输。通过蓝牙，可将图片、影片或音乐文件与家人和朋友分享。

注意事项

1. 一些特殊场所，比如飞机场、医院、加油站等地方不允许使用电子设备，请遵守这些场所的规定，不要在这些场所使用本产品。

2. 为了您和他人的安全，请不要在驾驶车辆时使用本产品。

3. 不要将本产品放在汽车的安全气囊附近，以免带来安全隐患。

4. 为了您的安全，请不要在雷雨天气下使用本产品。

5. 尽管本产品具有防水功能，但请不要将本产品长期放在有水或潮湿的地方。

6. 本产品的工作温度范围为 $-20^{\circ}\text{C} \sim +60^{\circ}\text{C}$ ，存储温度范围为 $-30^{\circ}\text{C} \sim +70^{\circ}\text{C}$ ，温度过高或过低都会影响机器的性能和使用寿命。

7. 请使用专用可充电锂电池，低质量的电池会影响机器的性能和使用寿命，甚至有爆炸的危险。

8. 不要敲击、摔打或剧烈震动本产品，以免损坏机器内部的电子元件。

9. 请不要自行拆卸本产品，出现故障时请按保修卡指定方式进行维修。

10. 机器到使用寿命后，请不要随处遗弃，以免给环境造成污染。

11. 更换电池或者使用外接电源时，必须完全关机后才可以拔出电池或者断开外接电源，否则有可能对机器造成伤害。

12. 本产品为 A 级产品，在生活环境中，该产品可能会造成无线电干扰。在这种情况下，可能需要用户对其干扰采取切实可行的措施。

电池使用须知

1. 本产品是以可充电锂电池作为电力来源。当电力微弱时，请将电池充电。为维护电池寿命，在充电之前最好将电池电量用完。

2. 当电池充电器未使用时，请将其与电力供应来源分离。请勿将充电器与电池连接超过一周以上，过量充电将会缩短电池寿命。

3. 温度影响电池能充电的限度。因此充电前，电池可能需要冷却或暖和一下。

4. 请将电池使用在其原始用途上，避免造成电池短路。当以导电物质直接连接电池正负极时会造成短路。

5. 勿使用损坏的电池。

6. 将电池放在极寒或极热的地方会导致电池寿命的缩短，将电池暴露在寒冷或酷热的地方可能导致手机功能无法正常发挥，即使电池充完电也一样。

7. 请勿将电池置于火中，请不要将废电池随意丢弃，请送到电池回收站，请按照当地法规处理废电池。

产品备案及升级，请登录：www.UniStrong.com

UniStrong 合众思壮

www.UniStrong.com

400-810-1757

合众思壮标准化客户服务中心

2017年 第1版